

Varenummer: 432000035

Beskrivelse: Rota-fix spændelement A 35x60  
Stål

Note: Kort byggeform. Ikke selvcentrerende. Ingen aksial forskydning af nav ved montage.

## Mål

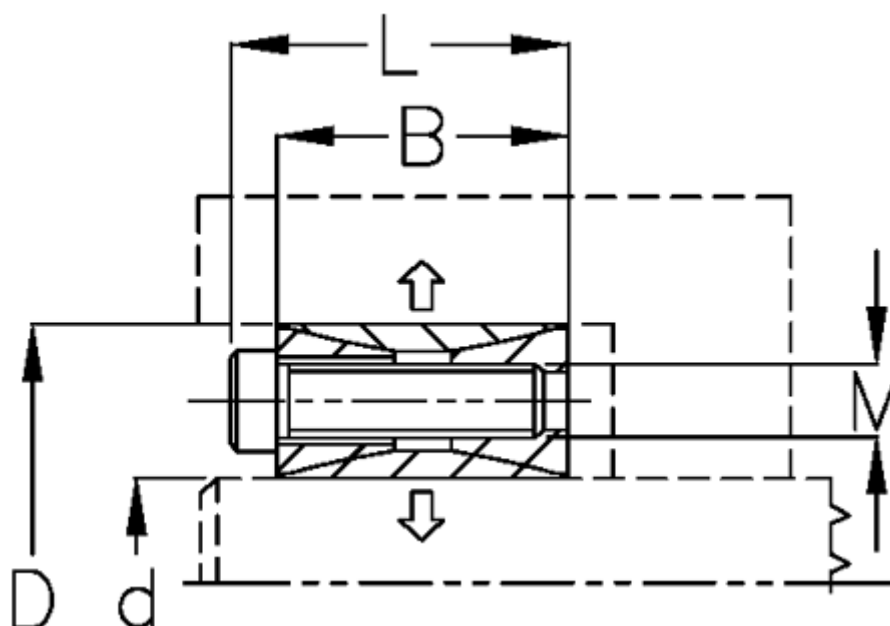

B mm	= 20
d H8 mm	= 3560
D mm	= 60
F kN aksialkraft	= 47.0
L mm	= 26
M mm	= M6
Overfladeruhed	= R? ? 3.2 $\mu$ m
P N/mm <sup>2</sup> fladetryk på aksel/nav	= 122

T Nm drejningsmoment	= 820
Tolerance	= Aksel k11-h11, Nav M
Ts Nm boltetilspændingsmoment	= 16.0